

WfB



Taubensport-Gesamtkatalog 2021

wewole
WERKEN

www.taubensportartikel.de
www.wewole.de

Sehr geehrte Freunde des Taubensports,

hiermit erhalten Sie unseren Taubensportkatalog 2019. In bewährter Form finden Sie nach Produktgruppen geordnet, „Schlageinrichtungen, Volieren und Ausflüge“. Der Katalog enthält unser gesamtes Sortiment mit derzeit mehr als 300 Artikeln. Wie auch schon in den Vorjahren haben wir auch in diesem Katalog Neuerungen oder Verbesserungen an unseren Produkten aufgenommen, die allesamt auf Anregungen unserer Kunden zurückgehen. Dafür bedanken wir uns sehr herzlich bei Ihnen. Selbstverständlich werden auch weiterhin alle angebotenen Produkte in unserem eigenen Haus in handwerklicher Qualität hergestellt.

Was erwartet Sie in diesem Katalog?

Wir möchten Ihnen Lust auf unsere Produkte machen. Produkte bei deren Konzeption die Anregungen und Erfahrungen vieler Taubenzüchter und Taubensportfreunde Pate gestanden haben. Alle Produkte werden aus hochwertigen und langlebigen Materialien gefertigt und alle Produkte werden durch ein umfangreiches und innovatives Zubehörsortiment ergänzt. So haben Sie die Möglichkeit Ihren Taubenschlag oder Ihre Voliere individuell nach eigenen Wünschen einzurichten. Unsere Produkte sind daher soweit möglich und sinnvoll für eine Nachrüstung vorbereitet.

Eine kleine Anleitung für den Weg zu Ihrem Produkt!

Im ersten Teil des Kataloges präsentieren wir Ihnen unsere Schlageinrichtungen und die JOA-Tauben- und Trainingskörbe. Hier sind die Artikelmaße und Preise den Produktabbildungen zugeordnet. Im zweiten Teil des Kataloges finden Sie unsere Stand-, Hänge-, und Schrägdachvolieren einschließlich Anwendungs- und Berechnungsbeispielen. Die Artikelnummern und die Abmessungen sind ebenfalls den Produktabbildungen zugeordnet. Die entsprechende Preisliste der Einzelartikel finden Sie am Ende des zweiten Katalogteils. Im dritten Teil des Kataloges finden Sie unsere Jordan-Dach- und Wandausflüge mit Hinweisen zur technischen Ausführung. Die Produktmaße und Preise sind wieder den Produktabbildungen zugeordnet.

Auf der Seite 35 unseres Kataloges finden Sie dann die Kundeninformation mit Hinweisen zu Bestellung, Versand, Liefer- und Zahlungsbedingungen sowie weiteren Kundeninformationen. Hier erfahren Sie auch unsere Adresse mit Telefon-/Faxnummer sowie unsere Emailadresse. Falls Sie uns einmal besuchen möchten, haben wir eine kurze Anfahrskizze beigefügt. Selbstverständlich finden Sie uns auch auf den Taubensportmessen in Kassel und Dortmund. Weitere Hinweise entnehmen Sie bitte dem Inhaltsverzeichnis auf der nächsten Seite.

Nun aber viel Spaß beim Aussuchen!

Ihr wewole-Team

Inhaltsverzeichnis

Brieftaubenschlageinrichtungen

Witwer- und Zuchtzellen	7–9
"Joa" Taubenkörbe	10
Trenngitter, Zubehör und Bodenroste	11
Taubensitze	12–13
Taubenschlagzubehör	14–16
Futterschütte	17

Volieren

Dach- und Bodenmodule	19
Rollenboden	20
Stand- und Hängevolieren	21
Schrägdachvolieren	22
Volieren-Zubehör	23
Berechnungsbeispiel	24
Preisliste	25
Sonderkonstruktionen/Anwendungsbeispiele	26

Ausflüge

Ausflüge	28
Ausflug "Splitti"	29
Wandausflug "Jordan-Cabrio"	30
Wandausflug "Jordan-Galileo"	31
Dachausflug "Jordan-Panorama"	32
Dachausflug "Jordan-Loggia"	33–34
Allgemeine Kundeninformation	35



Wir bieten Ihnen einen Aufbauservice von vielen verschiedenen Artikeln an. Achten Sie auf dieses Symbol!

B Breite
H Höhe



Brieftaubenschlageinrichtungen

In unseren wewole Werkstätten werden seit über 30 Jahren hochwertige Brieftaubenschlag-Produkte hergestellt. Unsere Produkte sind dem modernen Taubensport entsprechend über viele Jahre hinweg stetig weiterentwickelt worden. Ebenso viel Mühe wie bei der Entwicklung geben wir uns mit der Auswahl der entsprechenden Fertigungsmaterialien. Alle Sperrhölzer und Spanplatten entsprechen der Emissionsklasse „E1“. In der Holzverarbeitung bei der Produktion von Zuchtzellen und Taubenschlagzubehör werden moderne und leistungsfähige Maschinen eingesetzt.

Erforderliche Beschläge, Schrauben, Leime etc. kommen aus dem Bereich des modernen Möbelbaus. Sämtliche Kanten an Holzteilen werden gerundet oder gefast, so dass keine Verletzungsgefahr entsteht und die Langlebigkeit des Produktes gewährleistet ist. Alle Plattenmaterialien sowie Leistenmaterial sind wasserbeständig aber nicht wasserfest – dies wird bewusst vermieden, da wasserfestes Material eine Schimmelbildung hervorrufen würde. Es wird auf jeglichen Einsatz von Chemie verzichtet um einer Gesundheitsbelastung vorzubeugen. Lediglich Schieber wie z. B. für Kipprahmen werden mit einem wasserlöslichen Acryllack überzogen.

Die sorgfältige Verarbeitung von vorzugsweise einheimischen Hölzern geben dem Taubenzüchter die Sicherheit ein langlebiges Produkt zu erwerben.



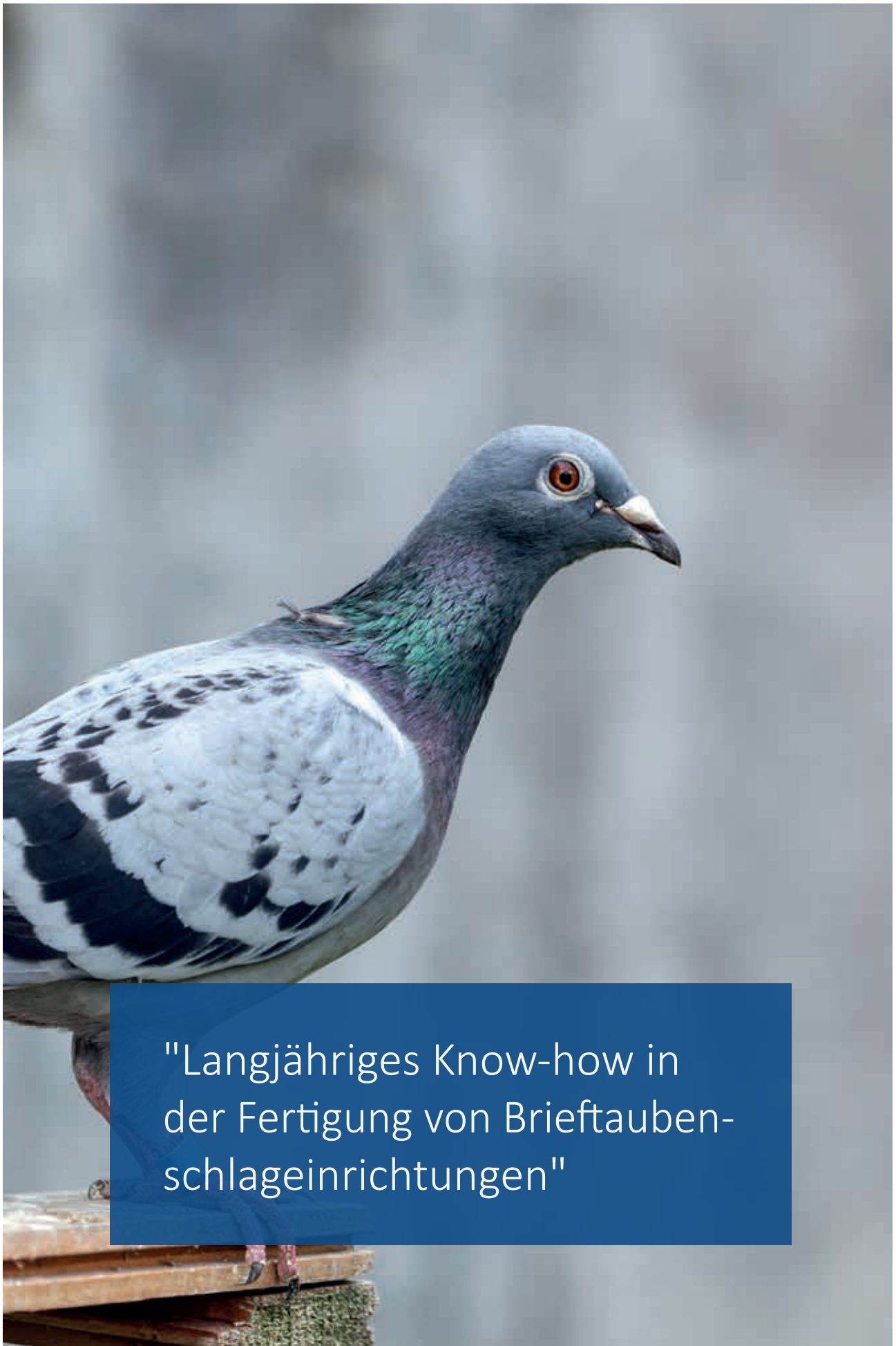

"Langjähriges Know-how in
der Fertigung von Brieftauben-
schlageinrichtungen"

Witwer- und Zuchtzellen



Abb. zeigt SL0000 002
Lieferung als Bausatz

Witwer- und Zuchtzelle

12 mm Spanplatte Qualität „E1“ oder 12 mm Sperrholz, Gitter aus Buchenholz schwenk- und feststellbar, ein Gitter mit Schiebetür (Magnethalterung)

Witwer- und Zuchtzelle*			
Ausführung	Maße in cm (BxHxT)	Artikel-Nr.	Preis in €
Spanplatte	60 x 36,5 x 35	SL0000 001	19,00
"	73 x 36,5x40	SL0000 003	20,00
Sperrholz	60 x36,5x35	SL0000 002	26,00
"	73x36,5x40	SL0000 004	28,00



Abb. zeigt SL0000 008

Witwer- und Zuchtzelle mit Drahtboden

12 mm Spanplatte Qualität „E1“, oder 12 mm Sperrholz, mit Drahtboden und herausziehbaren Kotboden, Gitter aus Buchenholz schwenk- und feststellbar, ein Gitter mit Schiebetür (Magnethalterung)

*mit Kotboden und Drahtboden			
Ausführung	Maße in cm (BxHxT)	Artikel-Nr.	Preis in €
Spanplatte	60x42x35	SL0000 005	26,00
"	73x42x40	SL0000 007	28,00
Sperrholz	60x42x35	SL0000 006	30,00
"	73x42x40	SL0000 008	33,00

Aufgrund vieler Züchterwünsche haben wir nun bei der Witwer- und Zuchtzelle die technische Möglichkeit geschaffen, ein drittes Gitter in dieser Zelle anzubringen. Hierdurch kann die geschlossene Zelle in der Mitte mit einem Durchlaufgitter unterteilt werden.



Abb. zeigt SL0000 009

Witwer- und Zuchtzelle ohne Kipprahmen

12 mm Spanplatte Qualität „E1“, oder 12 mm Sperrholz mit Drahtboden und herausziehbaren Kotboden.

*ohne Kipprahmen mit Kotboden			
Ausführung	Maße in cm (BxHxT)	Artikel-Nr.	Preis in €
Spanplatte	52,5x41x58	SL0000 009	16,00
Sperrholz	52,5x41x58	SL0000 010	20,00

Passende Kipprahmen siehe Seite 7

Zellenzubehör

Zellengitter

Rahmen aus Buchenholz, mit oder ohne Tür (Magnethalterung), rechts und links einsetzbar, 32,5 cm hoch.

Zellengitter			
Ausführung	Maße in cm (BxH)	Artikel-Nr.	Preis in €
mit Tür	28 x 32,5	SL0000 023	5,50
mit Tür	34 x 32,5	SL0000 022	6,00
ohne Tür	28 x 32,5	SL0000 021	4,00
ohne Tür	34 x 32,5	SL0000 020	4,50



Kipprahmen

für Witwer- und Zuchtzelle SL0000009 & SL0000010

Kipprahmen		
Ausführung	Artikel-Nr.	Preis in €
natur	SL0000 101	17,00
rot	SL0000 591	18,50
blau	SL0000 592	18,50
gelb	SL0000 593	18,50
grün	SL0000 594	18,50



Zwischenboden als Nistschalenhalter

Zwischenboden als Nistschalenhalter	
Artikel-Nr.	Preis in €
SL0000 104	6,50



Abb. zeigt einen verstellbaren Nistschalenhalter

Abtrennung für Kipprahmencelle

Abtrennung für Kipprahmencelle	
Artikel-Nr.	Preis in €
SL0000 588	5,00



Sitzbrett für Kipprahmen

Sitzbrett für Kipprahmen	
Artikel-Nr.	Preis in €
SL0000 557	4,00



Abb. zeigt Kipprahmen mit Sitzbrett für Kipprahmen

Kotböden

Kotböden			
Ausführung	Maße in cm (B x T)	Artikel-Nr.	Preis in €
passend zu Art.-Nr. SL0000 005/-006	55 x 32,5	SL0000 404	2,50
passend zu Art.-Nr. SL0000 007/-008	67,5 x 37	SL0000 415	3,50
passend zu Art.-Nr. SL0000 009/-010	49 x 56	SL0000 256	4,00



Drahtgitter

Drahtgitter pulverbeschichtet weiß		
Maße in cm (BxT)	Artikel-Nr.	Preis in €
70 x 32	SL0000 025	9,50
57 x 28	SL0000 026	8,50
33,2 x 21,5	SL0000 027	7,00
23,5 x 21	SL0000 028	6,00
49,5 x 21	SL0000 029	8,50
49,5 x 50	SL0000 030	10,00
23,5 x 50	SL0000 031	8,50
51,5 x 49,5	SL0000 184	10,50



Abb. zeigt Drahtgitter pulverbeschichtet weiß



"Joa" Taubenkörbe

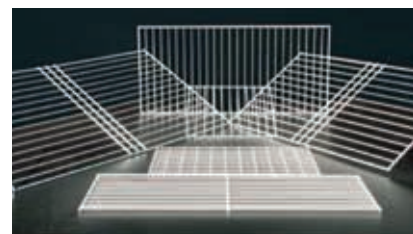

Abb. zeigt Taubenkorb 80x40



Abb. zeigt Taubenkorb 40x40



Abb. zeigt Trainingskorb 80x60

Taubenkörbe

Ausführung	Maße in cm (BxT)	Artikel-Nr.	Preis in €
Taubenkorb	80x40	SL0000 066	59,00
Trainingskorb	80x60	SL0000 068	70,00
Taubenkorb	40x40	SL0000 070	34,00



Passende Taubenkorbabdeckungen

Ausführung	Maße in cm (BxH)	Artikel-Nr.	Preis in €
2 Klappen	80x40	SL0000 076	5,00
2 Klappen	80x60	SL0000 320	7,50
1 Klappe	40x40	SL0000 077	2,50



Tränkenklappe

Maße in cm (BxH)	Artikel-Nr.	Preis in €
74,5 x 16,5 cm	SL0000 072	10,00

geeignet für Taubenkorb SL0000 066 und Trainingskorb SL0000 068



Korbtränke

Maße in cm (BxH)	Artikel-Nr.	Preis in €
35 x 6,5 cm	SL0000 324	2,50

geeignet für Taubenkorb SL0000 066 und Trainingskorb SL0000 068

Abb. zeigt Taubenkorb 80x40 mit Mitteltrennung, Tränkenklappe und Korbtränke



Mitteltrennung für Taubenkorb/Trainingskorb

Maße	Artikel-Nr.	Preis in €
40er Tiefe (Taubenkorb)	SL0000 073	5,00
60er Tiefe (Trainingskorb)	SL0000 074	7,00

geeignet für Taubenkorb SL0000 066 und Trainingskorb SL0000 068

Trenngitter und Zubehör



Trenngitter

Trenngitter aus massivem 3 Schichtholz, mit entsprechenden Laufprofilen und Beschlägen auch als Schiebetür zu benutzen; mit geeigneten Scharnieren ebenfalls als Drehtür zu verwenden.

Trenngitter				Laufprofil		
Maße in cm (BxHxT)	Artikel-Nr.	Ausführung	Preis in €	Laufprofil passend cm	Artikel-Nr.	Preis in €
60 x 187 x 2,5	SL0000 012	mit Schieber	55,00	115	SL0000 578	17,50
60 x 187 x 2,5	SL0000 013	ohne Schieber	48,00	115	SL0000 578	17,50
70 x 187 x 2,5	SL0000 522	ohne Schieber	51,00	135	SL0000 579	20,50
80 x 187 x 2,5	SL0000 014	mit Schieber	61,00	155	SL0000 580	23,50
80 x 187 x 2,5	SL0000 015	ohne Schieber	54,00	155	SL0000 580	23,50
100 x 187 x 2,5	SL0000 016	mit Schieber	66,00	195	SL0000 581	29,50
100 x 187 x 2,5	SL0000 017	ohne Schieber	59,00	195	SL0000 581	29,50



Abb. zeigt Tränkenbrett



Abb. zeigt Laufprofil

Beschläge für Schiebetüren (2-er Set)	
Artikel-Nr.	Preis in €
SL0000 019	20,00

Aluminium-Laufprofil für Schiebetüren	
Artikel-Nr.	Preis in € (lfd. Meter)
SL0000 018	15,00

Tränkenbrett für Trenngitter mit Schieber	
Artikel-Nr.	Preis in €
SL0000 308	5,00

Bodenroste



Abb. zeigt Bodenroste

Bodenrost			
Ausführung	Maße in cm (BxHxL)	Artikel-Nr.	Preis in €
Hartholzrost	100 x 4 x 120	SL0000 024	33,00
Hartholzrost	100 x 4 x 100	VO0000 003	33,00
Stahlrost, verzinkt	100 x 3 x 100	VO0000 004	49,00

Taubensitze

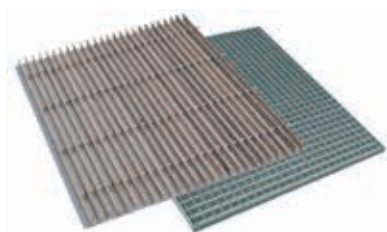

Abb. zeigt Dreiecksitz



Abb. zeigt Dreiecksitz Betoplan

Dreiecksitz

Sitzleiste aus Buchenholz, solide verarbeitet, 12 mm Spanplatte
Qualität „E1“

Dreiecksitz		
Maße in cm (BxHxT)	Artikel-Nr.	Preis in €
28 x 16 x 14	SL0000 041	1,70

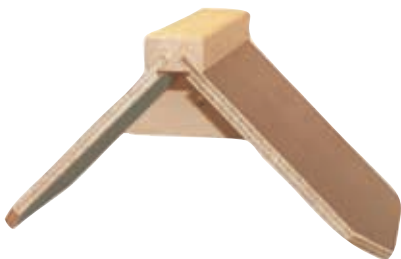
Dreiecksitz Betoplan

Sitzleiste aus Buchenholz, solide verarbeitet, Seiten aus 8 mm Beto-
plan, wasserabweisend

Dreiecksitz Betoplan		
Maße in cm (BxHxT)	Artikel-Nr.	Preis in €
28 x 16 x 14	SL0000 042	3,00



Abb. zeigt
Einhängevorrichtung
für Dreiecksitz



Abb. zeigt Dreiecksitz SL0000 041
mit Einhängvorrichtung SL0000 032

Einhängevorrichtung für Dreiecksitz

Einhängevorrichtung für Dreiecksitz	
Artikel-Nr.	Preis in €
SL0000 032	0,50

Sitzbrett

Sitzfläche Sperrholz, anschaubar durch Massivholzleiste, klappbar

Sitzbrett		
Maße in cm (BxHxT)	Artikel-Nr.	Preis in €
10 x 3,5 x 16	SL0000 043	3,00



Abb. zeigt Sitzbrett



Abb. zeigt Nisteinlagen

Nisteinlagen

Diese Nisteinlagen sind für jede Nistschale geeignet und gewährleisten eine gute Luftzirkulation. Die Nisteinlage ist aus Naturfasern hergestellt und besonders beständig.

Nisteinlagen		
Artikel-Nr.	Mengeneinheit	Preis in €
SL0000 045	10 Stück	4,00
"	100 Stück	28,00



Abb. zeigt Sitzregal

Sitzregal

Seitenteile aus 12mm Spanplatte. Dübelstangen aus Buchenholz. Sitzbretter aus Betoplan, Leiste aus Kiefernholz.

Sitzregal				
Maße in cm (BxHxT)	Sitzplätze	Anordnung (BxH)	Artikel-Nr.	Preis in €
78 x 153 x 25	15	3 x 5	SL0000 037	50,00
78 x 180 x 25	18	3 x 6	SL0000 532	59,00
104 x 153 x 25	20	4 x 5	SL0000 038	66,00
104 x 180 x 25	24	4 x 6	SL0000 533	77,00
130 x 153 x 25	25	5 x 5	SL0000 039	80,00
130 x 180 x 25	30	5 x 6	SL0000 040	95,00



Abb. zeigt Sitzbrett einzeln

Sitzbrett

Sitzbrett einzeln			
Maße in cm (BxH)	Sitzfläche	Artikel-Nr.	Preis in €
24 x 18	1	SL0000 036	3,00

Taubenschlag-Zubehör



Ringbrett

Ringbrett zur sicheren und übersichtlich sortierten Aufbewahrung von Taubenringen. Ausführung aus 8 mm Buche. Sperrholz mit Befestigungsbohrung. 5 Sortierplätze á 20 Ringe

Ringbrett		
Maße in mm (BxH)	Artikel-Nr.	Preis in €
310 x 170	SL0000 558	16,00



Abb. zeigt Tränkhocker mit Kunststoffeinsätzen SL0000 047

Tränkhocker

Klappdeckel aus Sperrholz. Der Tränkhocker bietet Platz für 4 herkömmliche Griteinsätze aus Kunststoff

Tränkhocker		
Maße in cm (BxHxT)	Artikel-Nr.	Preis in €
41,5 x 27,8 x 24	SL0000 046	17,50

Kunststoffeinsatz für Tränkhocker	
Artikel-Nr.	Preis in €
SL0000 047	0,75



Auf dem Tränkenwandhalter ist wahlweise ein Gritkasten oder eine handelsübliche Tränke platzierbar

Tränkenwandhalter

Halter mit Gitter und Kotschublade

Tränkenwandhalter		
Maße in cm (BxHxT)	Artikel-Nr.	Preis in €
42 x 15 x 32	SL0000 050	19,00

Futtertrog

Der aufklappbare Deckel schützt das Futter sicher gegen Schmutz, aus Massiv- und Sperrholz.

Futtertrog		
Maße	Artikel-Nr.	Preis in €
50 cm	SL0000 281	13,00
75 cm	SL0000 052	16,00
100 cm	SL0000 053	19,00
120 cm	SL0000 054	22,00
150 cm	SL0000 055	25,00

Kunststoffeinsätze für Futtertröge		
Maße	Artikel-Nr.	Preis in €
für 50 cm	SL0000 446	2,50
für 75 cm	SL0000 056	3,00
für 100 cm	SL0000 057	3,50
für 120 cm	SL0000 058	4,00
für 150 cm	SL0000 059	4,50





Halter für Nistzellenkarten, mit Karte (4 Stück)

Maße in mm (BxHxT)	Artikel-Nr.	Preis in €
102 x 64 x 5	SL0000 060	2,00



Nistzellenkarten

Ausführung	Artikel-Nr.	Preis in €
Box á 100 Blatt	SL0000 187	6,50



Zellennäpfchen

aus stabilem Kunststoff. Durch Hartholzaufhängevorrichtung universell einsetzbar! Der Randeinsatz verhindert, dass das Futter verstreut werden kann. 4er-Set incl. Hartholzaufhängung und Schrauben

Zellennäpfchen

Maße in mm (BxHxT)	Artikel-Nr.	Preis in € (4 Stück)
85 x 45 x 57 (74)	SL0000 048	5,50



Taubenschlag-Zubehör



Abb. zeigt Futtermittelspeicher, ca. 25 l



Abb. zeigt Futtermittelspeicher, ca. 12 l



Abb. zeigt Futtersilo

Futtermittelspeicher

Aus 12 mm starkem Sperrholz. Inhalt 12 bzw. 25 Liter. Schützt das Futter gegen Schmutz und Verstreuen. Durch schräg gestelltes Innenleben aus galvanisch verzinktem Blech rutscht das Futter automatisch nach. Das Silo ist einfach zu reinigen!

Futtermittelspeicher

Maße in cm (BxHxT)	Füllvolumen	Artikel-Nr.	Preis in €
54 x 42 x 50	ca. 25 Liter	SL0000 061	48,00
54 x 42 x 25	ca. 12 Liter	SL0000 062	38,00

Futtersilo

- aus 19 mm Tischlerplatte
- galvanisch verzinkter Futterausguss zum einfachen dosieren der Futtermenge
- Front mit verzinktem feinmaschigem Metallgewebe als Füllstands kontrolle und Belüftung
- schräg gestellte Abdeckung zum leichten Füllen des Silos und als Möglichkeit zur Schreibablage
- schräg angeordnetes Innenleben zum optimalen Nachlauf des Futters

Futtersilo

Maße in cm (BxHxT)	Füllvolumen	Artikel-Nr.	Preis in €
40 x 125 x 45,5	ca. 80 Liter	SL0000 064	79,00

Futterschütte



- aus 19 mm Tischlerplatte
- unterschiedliche Futtersorten können in verschiedenen großen Schütten bevorratet werden
- Front mit verzinktem feinmaschigem Metallgewebe als Füllstands kontrolle und Belüftung
- variable Bestückung der Schütten möglich
- schräg gestellte Abdeckung mit Anlegeleiste für Schreibblock, usw.

Grundsilo (ohne Schütten)

Maße in cm (BxHxT)	Artikel-Nr.	Preis in €
40 x 125 x 45,5	SL0000 136	53,00

Futterschütten

Füllvolumen	Artikel-Nr.	Preis in €
ca. 20 Liter	SL0000 156	22,00
ca. 40 Liter	SL0000 157	27,00



Abb. zeigt Futterschütten klein und groß

Abb. zeigt Grundsilo (ohne Schütten)



Abb. zeigt Organisationsfach für Schreibutensilien und Konstatieranlagen unterhalb des Deckels





"Aluminium Volieren für Tauben
und Ziervögel – Zierde für
jeden Garten und Terrasse"

Volieren

Hergestellt aus Aluminiumprofil
25 x 25 x 1,5 mm,
mit Steg verbunden, durch Steckverbinder
schwarz Polyamid mit Stahlkern, verzinkt

Vorteile dieser Volieren sind:

- geringer Pflegeaufwand
- einfache Montage
- einfaches Versetzen
- geringes Gewicht

Die Haltung in offenen Volieren deckt den großen Sauerstoffbedarf der Tiere, so dass die artgerechte Haltung gewährleistet ist. Die einzelnen Module können je nach Voliengröße individuell, ihrem Bedarf entsprechend, zusammengestellt werden. Die von uns konstruierten Volieren sind unter Mithilfe von Züchtern bis ins Detail durchdacht. Bereits in der Entwicklungsphase haben wir berücksichtigt, dass jeder Züchter und Vogelliebhaber ohne fremde Hilfe im Stande ist unsere Produkte eigenständig zu montieren. Durch die große Funktionalität der einzelnen Module ist eine spätere Erweiterung der Standardvoliere nach Rücksprache möglich.

Das Grundmodul kann mit:

Drahtgitter, Doppelstegplatten, wasserabweisenden Betonschalungsplatten oder Aluminiumverbundplatten ausgestattet werden. Gitterroste im Boden (auf Wunsch auch mit Kotschubladen) gewährleisten bei notwendiger Pflege die Hygiene.

Bodenmodul

(Preisberechnung pro Bodenmodul
max. 2000 mm tief)

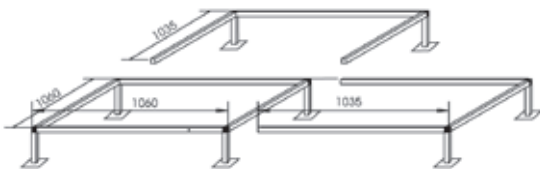

Bodenmodul, nicht begehbar, mit Stahlfüßen

B	1060 mm
H	180 mm
T	1060 mm

Artikel-Nr. VO0000 001

Bodenmodul begehbar,

(Stahlrostaufgabe: verz. Stahlwinkel)

B	1060 mm
H	180 mm
T	1060 mm

Artikel-Nr. VO0000 002

Das Bodenmodul dient in der begehbaren Ausführung zur Auflage von Holz-/Stahlrosten.

Kotschublade

B	1000 mm
T	1000 mm

Artikel-Nr. VO0000 005



Bodenrost

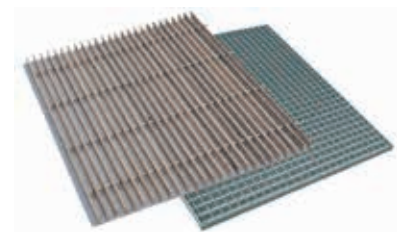

Hartholzrost

B	1000 mm
T	1000 mm
H	40 mm
I-I	25 mm

Artikel-Nr. VO0000 003

Stahlrost, verzinkt

B	1000 mm
T	1000 mm
H	30 mm
E	30 mm

Artikel-Nr. VO0000 004

Rollenboden

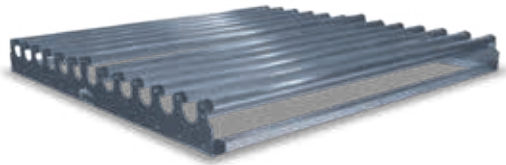

- Der Rollenboden verhindert, dass Witwerweibchen auf dem Boden sitzen und paaren!
- Die aneinanderreihbaren Rollenböden können leicht aufgestellt und wieder entfernt werden!
- Die Täubinnen sitzen auf Sitzen. Tränke und Trog werden zwei mal täglich auf einem Holztablett gereicht!
- Die Rollen sind in keiner Position begehbar!
- Standardmaß eines Bodens 1000 x 1000 mm/Sondermaße auf Anfrage! Somit ist jeder Schlagboden vollständig auszulegen.

Rollenboden

Ausführung	Maße (BxT)	Artikel-Nr.	Preis in €
Rollenboden Standard	1000 x 1000 mm	VO0000 057	126,00
Rollenboden mit 7 Alu-Laufrollen	1000 x 500 mm	VO0000 058	68,00
Rollenboden Passstück Alu-Laufrollen	je nach Größe	VO0000 059	auf Anfrage



Abb. zeigt Rollenboden mit Holztablett



Abb. zeigt Rollenboden aufgeklappt

Stand- und Hängevolieren

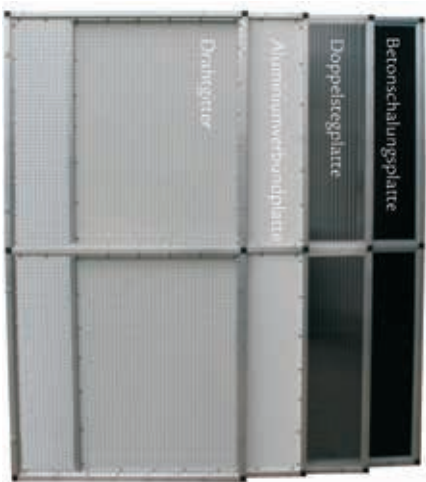

Ausführungsvarianten

- Drahtgitter, Maschenabstand 19 x 19 mm, verzinkt.
Auf Wunsch auch 12,7 mm x 12,7 mm.
Bitte ggf. bei Bestellung angeben.
- Betonschalungsplatten, wasserabweisend
- Doppelstegplatten klar, lichtdurchlässig
- Aluminiumverbundplatte, beidseitig weiß, einbrennlackiert mit Polyethylenkern. Extrem belastbar, zudem dauerhaft witterungsbeständig und dimensionsstabil.

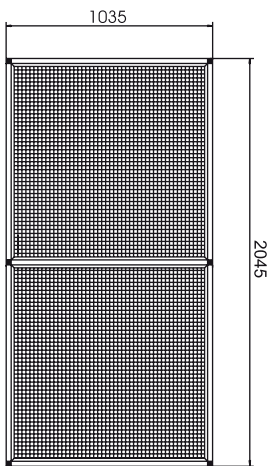

Grundmodul

Ausführung/Einsatz

Drahtgitter verzinkt

Artikel-Nr.: VO0000 006

Betonschalungsplatte

wasserabweisend

Artikel-Nr.: VO0000 007

Doppelsteg

Artikel-Nr.: VO0000 008

Aluminiumverbundplatte

Artikel-Nr.: VO0000 009

B	1035 mm
H	2045 mm
T	25 mm

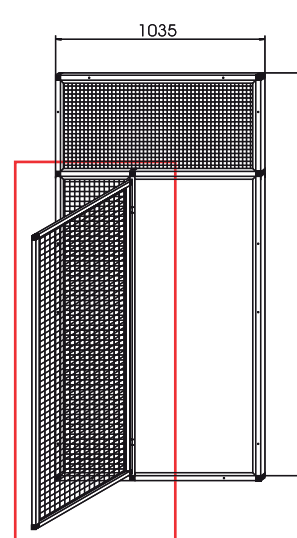

Tür

Ausführung/Einsatz

Drahtgitter verzinkt

Artikel-Nr.: VO0000 034

Doppelsteg

Artikel-Nr.: VO0000 035

Aluminiumverbundplatte

Artikel-Nr.: VO0000 036

B	600 mm
H	1500 mm
T	25 mm

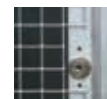

Tür mit Zylinderschloss
Abb. Drahtgitter



Abb. zeigt große Hängevoliere + Zubehör (Kotschubladen)

Hängevoliere klein

B	1085 mm
H	1085 mm
T	1060 mm

Artikel-Nr. VO0000 027

Hängevoliere groß

B	2095 mm
H	1085 mm
T	1060 mm

Artikel-Nr. VO0000 028

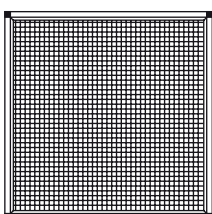

Drahtdachmodul

Gitter verzinkt

Preisberechnung

pro Bodenmodul

Artikel-Nr.: VO0000 037

Regenschutzmodul

Erhöhte Hagelschlagfestigkeit durch GFK Polyester
(incl. Drahtdachmodul/VO0000 037)



Abb. Regenschutzmodul

Preisberechnung pro Bodenmodul Artikel-Nr.: VO0000 038

Schrägdachvolieren

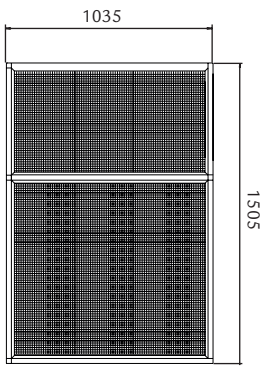

Frontmodul
 Doppelsteg
 Artikel-Nr.: VO0000 045
 Drahtgitter verzinkt
 Artikel-Nr.: VO0000 046

B	1035 mm
H	1505 mm
T	25 mm

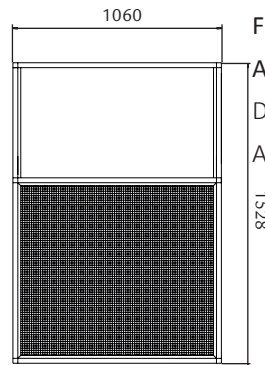

Frontmodul mit großer Ausflugsklappe
 Drahtgitter verzinkt
 Artikel-Nr.: VO0000 052

B	1060 mm
H	1528 mm
T	25 mm

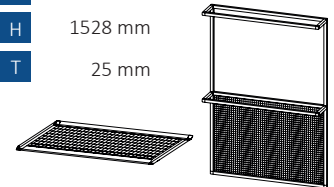

Perspektive Ansicht des Frontmoduls mit großer Ausflugsklappe

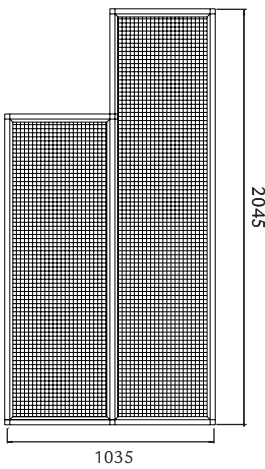

Seitenmodul
 Drahtgitter verzinkt
 Artikel-Nr.: VO0000 053

B	1035 mm
H	2045 mm
T	25 mm

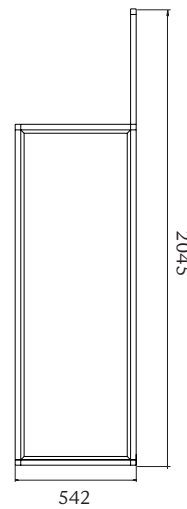

Einflug Haltemodul

Nur Rahmen (ohne Füllung)
 Artikel-Nr.: VO0000 047
 Drahtgitter, verzinkt
 Artikel-Nr. VO0000 061
 Betonschalungsplatte
 wasserabweisend
 Artikel-Nr.: VO0000 048
 Doppelsteg
 Artikel-Nr.: VO0000 049
 Aluminiumverbundplatte
 Artikel-Nr.: VO0000 050

B	542 mm
H	2045 mm
T	25 mm

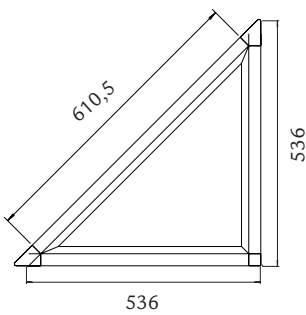

Dreieckmodul
 Aluminiumverbundplatte
 Artikel-Nr.: VO0000 054

B	536 mm
H	536 mm
T	25 mm

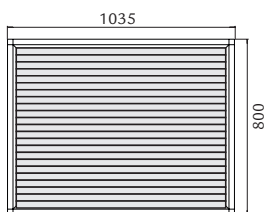

Dachmodul
 Doppelsteg
 Artikel-Nr.: VO0000 044

B	1035 mm
H	800 mm
T	25 mm

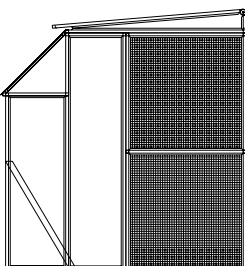

Seitenansicht Dach



Einflug Außenansicht

Einflug

Tipes VO0000 062
 Tauris VO0000 062
 Unikon VO0000 062
 Bricon VO0000 062
 Atis VO0000 066



Einflug Innenansicht

B	1060 mm
H	563 mm
T	563 mm

Volieren-Zubehör

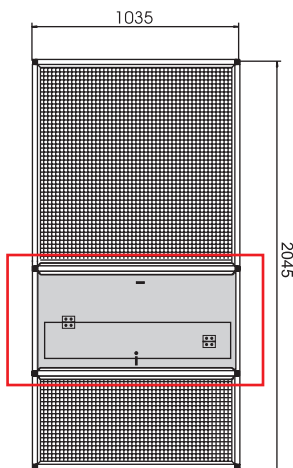

Futerrinne
 Wetterbeständige
 Konstruktion
 mit Futerrinne
 Artikel-Nr.: VO0000 031

- B** 985 mm
- H** 460 mm
- T** 250 mm

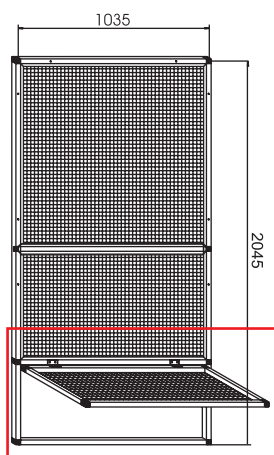

Versorgungsklappe
 Versorgungsklappe mit
 Zylinderschloss.
 Gitter verzinkt
 Artikel-Nr.: VO0000 029

- B** 985 mm
- H** 460 mm
- T** 250 mm

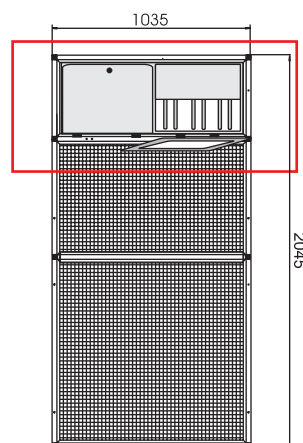

Ein-/Ausflug
 Aluminiumverbundplatte, mit
 witterungsbeständiger Multi-Flex
 Beschichtung der Anflugzone
 (rutschfeste Epoxidharz-
 Besandung) ohne Möglichkeit
 zur Konstatering
 Artikel-Nr.: VO0000 030

- B** 985 mm
- H** 460 mm



L lfd. Meter

Sitzlatten
 Sitzlatte aus Aluminium
 T-Profil mit Hartholzaufsatz
 für hohe Stabilität;
 incl. Edelstahlhalter
 Artikel-Nr.: VO0000 039



L lfd. Meter

Sitzlattensystem
 bestehend aus: Drei Sitzlatten aus
 Aluminium T-Profil mit Hartholz-
 aufsatz und zwei diagonalen
 Aluminiumhaltern zur Befestigung
 an allen angebotenen Grundmodulen;
 incl. aller Befestigungsteile
 Artikel-Nr.: VO0000 040



Berechnungsbeispiele

Preisberechnung Standvoliere

2 x Bodenmodul begehbar	je 75,- EUR
2 x Stahlrost	je 50,- EUR
2 x Kotschublade	je 70,- EUR
4 x Grundmodul Draht	je 69,- EUR
2 x Grundmodul	
Betonchalungsplatte	je 88,- EUR
1 x Versorgungsklappe	je 40,- EUR
1 x Futterrinne	je 97,- EUR
1 x Tür Drahtgitter mit Schloss	je 43,- EUR
2 x Regenschutz	je 118,- EUR
4 x Sitzlatte/dfd. Meter	je 16,- EUR

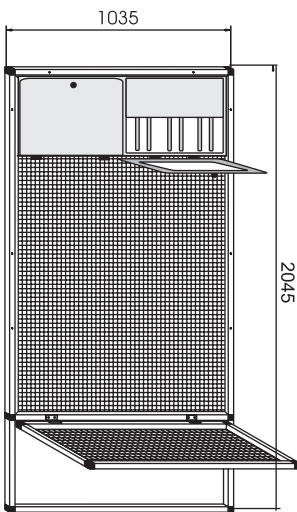
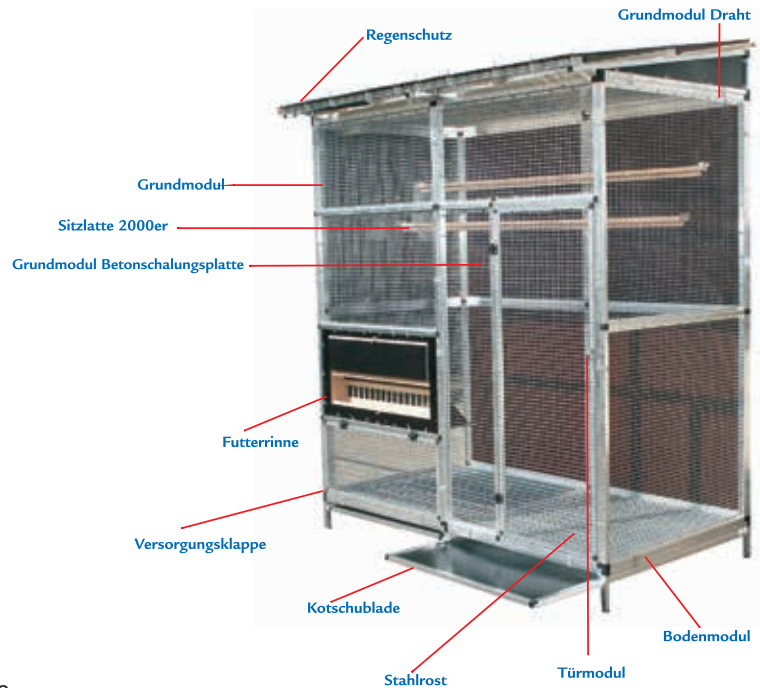

Mögliche Variante

Versorgungsklappe und Ein-/Ausflug

Alle Zubehörteile können in Stand- und Hängevolieren eingebaut werden und sind beliebig kombinierbar! Hierzu berechnen Sie ein Grundmodul mit einem von Ihnen ausgewählten Zubehör und addieren weiteres Zubehör hinzu.

Hohe Flexibilität, viele Erweiterungsmöglichkeiten sowie hohe Stabilität durch Eckverbinder aus Polyamid (schwarz) mit Stahlkern / glanzverzinkt



Flächenberechnung Bodenmodule

- B** Breite
- H** Höhe
- T** Tiefe
- I-I** Lattenabstand
- L** Laufender Meter

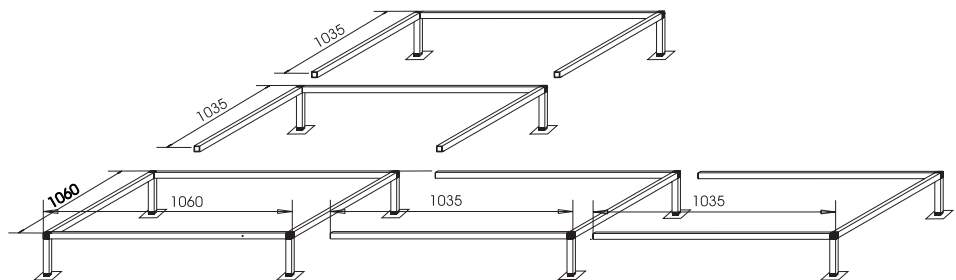

Preisliste

Standvolieren			
Bezeichnung	Maße in mm	Artikel-Nr.	Preis in €
Bodenmodul nicht begehbar, mit Stahlfüßen	1060 x 1060	VO0000 001	61,00
Bodenmodul begehbar	1060 x 1060	VO0000 002	75,00
Hartholzrost	1000 x 1000	VO0000 003	33,00
Stahlrost, verzinkt	pro Bodenmodul	VO0000 004	49,00
Kotschublade	1035 x 2045	VO0000 005	70,00
Grundmodul Drahtgitter, verzinkt	1035 x 2045	VO0000 006	69,00
Grundmodul Betonschalungsplatte, wasserabweisend	1035 x 2045	VO0000 007	88,00
Grundmodul Doppelsteg	1035 x 2045	VO0000 008	113,00
Grundmodul Aluminiumverbundplatte	1035 x 2045	VO0000 009	124,00
Rollenboden Standard	1000 x 1000	VO0000 057	126,00
Rollenboden mit 7 Alu-Laufrollen	500 x 1000	VO0000 058	68,00
Rollenboden Passstück	je nach Passstück	VO0000 059	auf Anfrage

Schrägdachvolieren			
Bezeichnung	Maße in mm	Artikel-Nr.	Preis in €
Dachmodul Doppelsteg	1035 x 800	VO0000 044	53,00
Frontmodul Doppelsteg	985 x 1528	VO0000 045	110,00
Frontmodul Drahtgitter, verzinkt	985 x 1528	VO0000 046	67,00
Frontmodul Drahtgitter mit großer Ausflugsklappe	985 x 1528	VO0000 052	99,00
Einflug Haltemodul, nur Rahmen ohne Füllung	542 x 2045	VO0000 047	58,00
Einflug Haltmodul, Drahtgitter verzinkt	542 x 2045	VO0000 061	62,00
Einflug Haltemodul Betoplan	542 x 2045	VO0000 048	65,00
Einflug Haltemodul Doppelsteg	542 x 2045	VO0000 049	71,00
Einflug Haltemodul Aluminiumverbundplatte	542 x 2045	VO0000 050	93,00
Seitenmodul, Drahtgitter verzinkt	2045 x 1035	VO0000 053	95,00
Dreieckmodul, Aluminiumverbundplatte	536 x 536	VO0000 054	20,00
Einflug für „Tipes“ Einflugsystem	1060 x 563 x 563	VO0000 062	304,00
Einflug für „Tauris“ Einflugsystem	1060 x 563 x 563	VO0000 062	304,00
Einflug für „Unikon“ Einflugsystem	1060 x 563 x 563	VO0000 062	304,00
Einflug für „Bricon“ Einflugsystem	1060 x 563 x 563	VO0000 062	304,00
Einflug für „Atis“ Einflugsystem	1060 x 563 x 563	VO0000 066	304,00

Hängevolieren			
Bezeichnung	Maße in mm	Artikel-Nr.	Preis in €
Hängevoliere klein	1085 x 1085 x 1060	VO0000 027	240,00
Hängevoliere groß	2095 x 1060 x 1060	VO0000 028	357,00

Zubehör*			
Bezeichnung	Maße in mm	Artikel-Nr.	Preis in €
Versorgungsklappe, mit Schloss	985 x 460	VO0000 029	40,00
Ein-/Ausflug ohne Konstatiermöglichkeit	985 x 460	VO0000 030	135,00
Futterrinne	985 x 460	VO0000 031	97,00
Tür Drahtgitter verzinkt, mit Schloss	600 x 1500	VO0000 034	43,00
Tür Doppelstegplatte, mit Schloss	600 x 1500	VO0000 035	43,00
Tür Aluminiumverbundplatte, mit Schloss	600 x 1500	VO0000 036	50,00
Drahtdachmodul	pro Bodenmodul	VO0000 037	36,00
Regenschutz (incl. Drahtdachmodul)	pro Bodenmodul	VO0000 038	118,00
Sitzlatte aus Alu-T-Profil mit Hartholzaufsatz/2 VA Halter	lfd. Meter	VO0000 039	16,00
Sitzlattensystem Alu-T-Profil / Hartholzaufsatz/3 Sitzlatten	lfd. Meter	VO0000 040	48,00

* Kann auf Wunsch in die Grundmodule eingebaut werden! Preis: Grundmodul bzw. Hängevoliere + ausgewähltes Zubehörteil!

Sonderkonstruktionen

Sonderkonstruktionen fertigen wir auf Wunsch nach Ihren Vorstellungen. Da wir unsere Volieren selbst produzieren, sind Abweichungen von den Standardausführungen möglich. Bitte senden Sie uns eine Zeichnung oder einfach eine Skizze mit Ihren Wünschen. Wir erstellen Ihnen dann gern ein unverbindliches Angebot.



Anwendungsbeispiele





"Ausflüge in bester
handwerklicher Qualität."

Ausflüge

Seit mehr als 15 Jahren werden „Jordan-Ausflüge“ in bester handwerklicher Qualität hergestellt und bei vielen erfolgreichen Taubenzüchtern in Deutschland und ganz Europa eingesetzt. Stetige Weiterentwicklung, der Einsatz neuer Materialien sowie die konsequente Umsetzung der Forderungen der Züchter machen „Jordan-Ausflüge“ zu einem langlebigen und hochwertigen Qualitätsprodukt.

Das ist auch der Grund dafür, dass zukünftig „Jordan-Ausflüge“ von uns in der bewährten Qualität und Funktionalität weiter produziert und vertrieben werden. Für unsere Kunden haben wir unser Brieftaubensortiment nochmals um ein weiteres, hochwertiges Markenprodukt ergänzen können.

„Jordan“ Dach- und Wandausflüge

Die Konzeption beruht auf den langjährigen Erfahrungen und Erprobungen der Firma Jordan und vieler aktiver Taubenzüchter. Diese Anforderungen werden von uns weiter konsequent umgesetzt.

Daher haben unsere Ausflüge folgende Eigenschaften:

- die Handhabung ist leicht und einfach
- die Konstruktion ist von hoher Material- und Fertigungsqualität und garantiert ein hohes Maß an Langlebigkeit
- Zugluft und Regen können nicht in den Schlag eindringen und verbessern das Schlagklima
- Dosierung von Licht und Luft sorgen für eine Verbesserung der artgerechten und erfolgreichen Haltung ihrer Tauben
- die Tauben können leicht und ungehindert ein- und ausfliegen
- die vom Flug heimkehrenden Tauben können bequem landen, schnell einspringen und mit allen gängigen elektronischen Reisesystemen (im doppelten Ausflugsboden) sicher registriert werden
- die Eingewöhnungsphase der Jungtauben wird erleichtert und gefördert



Ausflug "Splitti"

- für Wand und Volieren
- die Tauben fliegen auf einer Ebene ein und aus
- mit Gewöhgitter für alle gängigen elektronischen Reisesysteme
- ist von außen leicht zu bedienen
- wird zusammengebaut angeliefert
- Witterungsbeständige Multi-Flex Beschichtung der Anflugzone (rutschfeste Epoxidharz-Besandung)



Abb. zeigt Wandausflug Splitti in Grundmodul VO0000 006

Boden:

Siebdruckplatte,
wasserabweisend mit
versiegelten Kanten

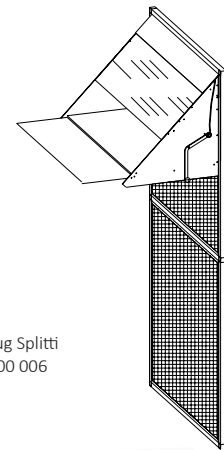
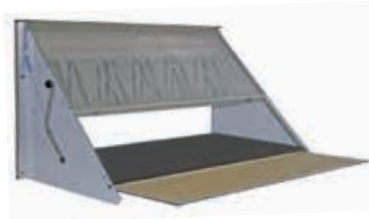

Außenansicht

bei geöffneter Außenklappe und hoch gezogenem Einflugelement können die Tauben ungehindert ein- und ausfliegen



Außenansicht

mit herunter geschobenem Gewöhgitter zur Eingewöhnung der Tauben und zur Regulierung des Schlagklimas

Seiten & Anflugklappe:

Aluminiumverbundplatte,
Farbe: weiß
Witterungsbeständige
Multi-Flex Beschichtung
der Anflugzone (rutschfeste
Epoxidharz-Besandung)

Dach:

Doppelstegplatte,
First und Seitenbefestigung,
Aluminiumprofile



Außenansicht von unten

alle gängigen elektronischen Antennensysteme sind unter dem Einflugboden witterungsgeschützt einzuschieben und durch zwei Handschrauben einzuklemmen!

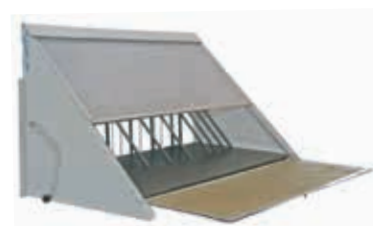

Vorderansicht

Hebelstellung bei heruntergelassenem Einflugsystem und geöffneter Anflugklappe

Gitter:

Gewöhgitter aus Aluminium
Vierkant- und Rohrprofilen

B	980 mm	Bitte Anzahl der
H	544 mm	Einsprünge für
T	530 mm	die Konstatierung
		angeben!

Ausflug "Splitti"		
	Artikel-Nr.	Preis in €
Grundmodul	AF0000096	259,00

Bedienhebel		
Ausführung	Artikel-Nr.	Preis in €
rechts	AF0000 121	16,00
links	AF0000 179	16,00

Einflugsystem		
Für Hersteller	Artikel-Nr.	Preis in €
Tipes	AF0000 040	79,00
Tauris	AF0000 041	79,00
Unikon	AF0000 042	79,00
Bricon	AF0000 043	79,00
Atis	AF0000 044	79,00
Mega	AF0000 045	79,00

Alle Abb. zeigen die Variante "Hebel links"



Außenansicht

bei geschlossener Außenklappe können frei fliegende Tauben nicht anfliegen und es kommt nicht zu Störungen der Schlagtauben

Wandausflug "Jordan-Cabrio"

Witterungsbeständige

➔ Lieferung erfolgt teilmontiert

Multi-Flex- Beschichtung der Anflugzone
(rutschfeste Epoxidharz-Besandung)



Anflugbrett aus Aluminiumverbundplatte



Artikel-Nr. AF0000 012

Artikel-Nr. AF0000 015

B 860 mm

B 1080 mm

H 750 mm

H 750 mm

T 750 mm

T 750 mm

Preis €: 424,00

Preis €: 469,00

- Leichte Anbringung unter Ausnutzung der vorhandenen Wandöffnung. Bequemes Öffnen von Innen und Außen
- Der Ausflug kann auch zum Baden und Lüften genutzt werden
- Mit neu konstruiertem Antennenboden

Abb. zeigt Jordan-Cabrio 1080 mm (Außenansicht geschlossen)



Abb. zeigt Jordan-Cabrio (Außenansicht geöffnet)



Abb. zeigt Jordan-Cabrio (Innenansicht) mit Musterantenne in neu konstruiertem Doppelboden (Antenne nicht im Lieferumfang enthalten)

Zubehör

Gewöhgitter

Für Ausflug	Artikel-Nr.	Preis in €
Cabrio 860	AF0000 016	80,00
Cabrio 1080	AF0000 017	87,00



Abb. zeigt Einflugsystem mit 4 Einsprünge

Einflugsystem

Für Hersteller	Artikel-Nr. für Cabrio 860 mm breit	Artikel-Nr. für Cabrio 1080 mm breit
Tipes	AF0000 018	AF0000 029
Tauris	AF0000 019	AF0000 028
Unikon	AF0000 020	AF0000 027
Bricon	AF0000 021	AF0000 026
Atis	AF0000 022	AF0000 025
Mega	AF0000 023	AF0000 024
Preis in €	116,00	129,00

Wandausflug „Jordan-Galileo“



Abb. zeigt Jordan-Galileo mit geschlossenem Gewöhngitter und verschlossener Doppelstegklappe



Abb. zeigt Jordan-Galileo mit geschlossenem Gewöhngitter und geschlossenem Einflug



Abb. zeigt Jordan-Galileo mit Einflugsystem (Innenansicht mit geschlossenen Doppelstegklappen)

➔ Lieferung erfolgt teilmontiert



Abb. zeigt Einflugsystem mit 4 Einsprünge

Artikel-Nr. AF0000 037

B	800 mm
H	700 mm
T	550 mm

Preis €: 293,00

Ausführung Drahtboden

Artikel-Nr. AF0000 097

Preis €: 323,00

Artikel-Nr. AF0000 125

B	1000 mm
H	700 mm
T	550 mm

Preis €: 328,00

Ausführung Drahtboden

Artikel-Nr. AF0000 098

Preis € 365,00

Witterungsbeständige Multi-Flex Beschichtung der Anflugzone (rutschfeste Epoxidharz-Besandung)



- Dieses Modell ist mit aufklappbarem Gewöhngitter und aufklappbarer Doppelstegklappe ausgestattet und eignet sich daher besonders zum Eingewöhnen von Jungtauben oder zum Lüften
- Leichter und ungehinderter Ein- und Ausflug ohne Verletzungsgefahr
- Große griffraue Anflugfläche
- Die Verwendung von Doppelstegplatten ermöglicht ein Eindringen der Sonnenstrahlen. Dadurch wird gerade im Herbst und im Winter der Schlag aufgehell und erwärmt

Zubehör

Einflugsystem		
Für Hersteller	Artikel-Nr. für Galileo 800 mm breit	Artikel-Nr. für Galileo 1000 mm
Tipes	AF0000 046	AF0000 067
Tauris	AF0000 047	AF0000 068
Unikon	AF0000 063	AF0000 069
Bricon	AF0000 064	AF0000 070
Atis	AF0000 065	AF0000 071
Mega	AF0000 066	AF0000 072
Preis in €	86,00	99,00

Bitte Anzahl der Einsprünge für die Konstatierung angeben!

Dachausflug „Jordan-Panorama“

Artikel-Nr. AF0000 13

Artikel-Nr. AF0000 060

B 660 mm
H 1180 mm

B 780 mm
H 1180 mm

Preis €: 428,00

Preis €: 470,00

- Dieser Dachfensterausflug ist in einem mitgelieferten "Velux-Eindeckrahmen" einzubauen; für Dachschrägen von 30° bis 50°
- Er bietet Ihnen daher ein höchstes Maß an Wettersicherheit und ist für alle Dachziegelarten zu verwenden
- Schieber werden in zwei Teilen nach oben geschoben
- Einsetzen eines Gewöhgitters möglich
- Mit neu konstruiertem Antennenboden



Abb. zeigt Jordan-Panorama (Außenansicht)

Zubehör



Abb. zeigt Jordan-Panorama mit Einflugsystem



Abb. zeigt Jordan-Panorama mit Einflugsystem

Einflugsystem		
Für Hersteller	Artikel-Nr. für Panorama 660 mm breit	Artikel-Nr. für Panorama 780 mm breit
Tipes	AF0000 079	AF0000 073
Tauris	AF0000 080	AF0000 074
Unikon	AF0000 081	AF0000 075
Bricon	AF0000 082	AF0000 076
Atis	AF0000 083	AF0000 077
Mega	AF0000 084	AF0000 078
Preis in €	64,00	74,00

Bitte Anzahl der Einsprünge für die Konstatierung angeben!



Abb. zeigt Einflugsystem mit 4 Einsprünge

Gewöhgitter		
Für Ausflug	Artikel-Nr.	Preis in €
Panorama 660 mm x 360 mm	AF0000 061	49,00
Panorama 780 mm x 360 mm	AF0000 062	55,00



Abb. zeigt Jordan-Panorama mit Gewöhgitter

Dachausflug „Jordan-Loggia“

→ Lieferung teilmontiert



Abb. zeigt Jordan-Loggia 900 (Außenansicht geschlossen)



Abb. zeigt Jordan-Loggia/Öffnung nach links 640 mm (Außenansicht geschlossen)

Artikel-Nr. AF0000 085 Artikel-Nr. AF0000 086

B	640 mm	B	900 mm
H	750 mm	H	750 mm
T	750 mm	T	750 mm

Preis und Lieferzeit auf Anfrage

Preis €: 412,00

- Problemloser Einbau (regensicher), zweiseitig aufzuschieben. Für Dachschrägen ab 45° und steiler
- von 35° bis 45° mit Aufbau
- Passt sich in alle Arten von Dachziegeln ein. Die Verwendung von Doppelstegplatten ermöglicht ein Eindringen der Sonnenstrahlen. Dadurch wird gerade im Herbst und im Winter der Schlag aufgehellert und erwärmt
- Mit neu konstruiertem Antennenboden



Abb. zeigt Jordan-Loggia mit Einflugsystem (Außenansicht geöffnet)



Abb. zeigt Jordan-Loggia mit Einflugsystem (Innenansicht)

Zubehör



Abb. zeigt Einflugsystem mit 4 Einsprünge

Gewöhnsgitter		
Für Ausflug	Artikel-Nr.	Preis in €
Loggia 900	AF0000 016	82,00

Einflugsystem		
Für Hersteller	Artikel-Nr. für Loggia 640 mm breit	Artikel-Nr. für Loggia 900 mm breit
Tipes	AF0000 087	AF0000 018
Tauris	AF0000 088	AF0000 019
Unikon	AF0000 089	AF0000 020
Bricon	AF0000 090	AF0000 021
Atis	AF0000 091	AF0000 022
Mega	AF0000 092	AF0000 023
Preis in €	102,00	116,00

Bitte Anzahl der Einsprünge für die Konstatierung angeben!

Einbaubeispiel für „Jordan-Loggia“

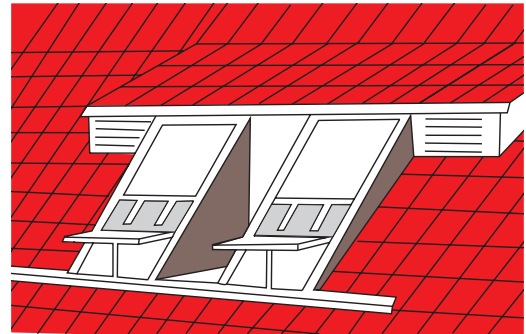
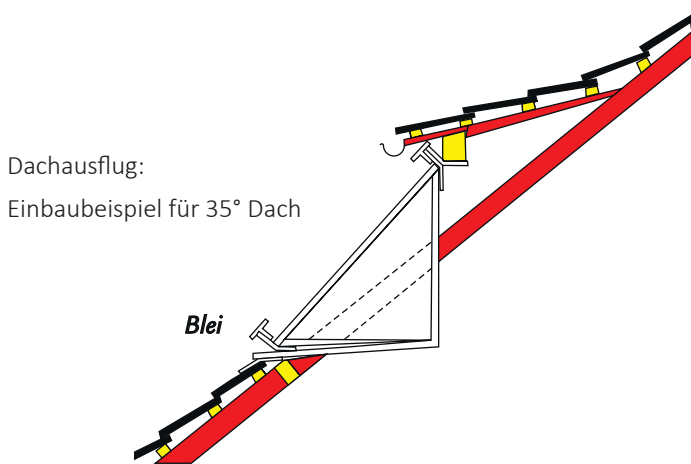

Beispiel Dachausflug 35° mit Lüftungsblech

Technische Ausführung der Ausflüge

Stabiler Grundrahmen mit Schiebetüren und Seitenteile aus Alu-Profilen, Schiebetüren in Kunststoffgleitschienen gelagert, Lichtöffnungen aus transparenten Doppelstegplatten eingelegt in dauerhaften Industriedichtstoff, Anflugbretter aus Aluminiumverbundplatte mit rutschfester Epoxydharth-Besandung, Einschuböffnung (Doppelboden) für alle gängigen elektronischen Reisesysteme, Einflugsystem mit feststehenden Kunststoff-Vollstäben und beweglichen Alu-Fanggabeln, Niet- und Schraubverbindungen aus rostfreiem Edelstahl, leicht bedienbare Arretier- und Verschlusssysteme, einschließlich Montagematerial.

Alle Modelle sind teilmontiert und daher leicht zusammenzubauen. Eine Zusammenbau- bzw. Einbauanleitung liegt dem Produkt bei. Beim Einbau der Dachausflüge empfehlen wir Ihnen handwerkliche Unterstützung vor Ort in Anspruch zu nehmen. Eine langjährige Erfahrung in der Metallverarbeitung und in der Herstellung von Taubensportartikeln war die Grundlage für die Produktübernahme der Firma Jordan.

Unsere Produkte sind im Taubensport bekannt und bei vielen Züchtern im In- und Ausland ein Begriff. Alle Dach- und Wand-Ausflüge sind das Ergebnis bester handwerklicher Arbeit. Eine solide Konstruktion, die Verwendung hochwertiger Materialien sowie eine durchdachte und kostensparende Montagetechnik, die allen witterungsbedingten Anforderungen standhält.

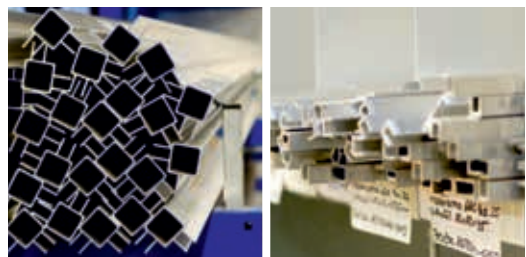

Gegenüber herkömmlichen Systemen haben unsere ausgereiften Ausflüge die folgenden wesentlichen Vorteile:

- leichter Zusammenbau, problemloser Einbau
- Dachausflüge für Dachschrägen
- Dachausflüge lassen sich in alle Arten von Dachziegeln einpassen
- sichere Konstatierung
- bequemes Öffnen von Innen und Außen
- alle Ausführungen bestehen aus hochwertigem Aluminium Al Mg³

Kundeninformation

Sie möchten bestellen?

- Tel.: 02323 934-116/-129
- Fax: 02323 934-185
- E-Mail: taubeninfo@wewole.de
- Internet: www.wewole.de
www.taubensportartikel.de

Auf unserer Internetseite finden Sie unser gesamtes Programm.

Hier nehmen wir gerne Ihre Anfrage online entgegen. Nach erfolgter Anfrage erhalten Sie per Email eine Bestätigung und einige Zeit später ein Angebot von uns. Unsere Kunden- und Beratungs-Hotline erreichen Sie Montag bis Freitag von 7:30 – 15:15 Uhr. Unser Auslieferungslager erreichen Sie Montag bis Freitag von 7:30 bis 14:30 Uhr.

Wie bekommen Sie Ihre Ware?

Alle unsere Waren sind so verpackt, dass die Ware bei Ihnen unbeschädigt ankommt. Der Versand erfolgt kostengünstig soweit möglich per DHL. Bitte beachten Sie, dass die Warenlaufzeit je nach Größe der Sendung und Entfernung zwischen 1 und 8 Tagen betragen kann. Die aktuellen Versandkosten erfahren Sie bei unserer Kunden- und Beratungs-Hotline. Die Lieferung erfolgt frei Bordsteinkante. Wenn Sie es wünschen, können Sie Ihre Ware auch direkt bei uns abholen. Sie haben dann die Möglichkeit unseren Musterschlag zu besichtigen und sich „vor Ort“ ausführlich über alle von uns gefertigten Produkte zu informieren.

Verpackung

Für die Verpackung berechnen wir 3 % des Warenwertes, mindestens jedoch 3,50 EUR.

Wie bezahlen Sie?

Vorkasse

Nach Auftragserteilung erhalten Sie von uns eine Rechnung. Bitte beachten Sie dabei, dass der Rechnungsbetrag innerhalb von 14 Tagen nach Rechnungsdatum bei uns eingegangen sein muss, da ansonsten eine Stornierung des Auftrages erfolgt.

Nachnahme

Bezahlung des Rechnungsbetrages zzgl. Versandkosten und Nachnahmegebühr bei Anlieferung. Bei Versand auf Palette richtet sich die Nachnahmegebühr nach dem entsprechenden Warenwert. Der Versand per Nachnahme ist nur innerhalb Deutschlands möglich.

Selbstzahler

Bei Selbstabholung in Herne können Sie den Rechnungsbetrag in bar oder mit EC-Karte bezahlen.

Lieferung- und Zahlungsbedingungen

Alle Preise in EURO; ab Werk Herne incl. Mehrwertsteuer von derzeit 7 %.



Reklamationen

Wir möchten, dass unsere Waren mit derselben Sorgfalt bei Ihnen angeliefert werden, mit der wir diese für Sie herstellen. Allerdings haben wir nach Übernahme der Ware durch den Transporteur keinen Einfluss mehr darauf. Daher sollten Sie bei Anlieferung die Waren unverzüglich auf Transportschäden überprüfen. Lassen Sie sich eventuelle Transportschäden bitte sofort vom abliefernden Spediteur bescheinigen. Sollten Sie trotz aller Sorgfalt doch einmal beschädigte oder fehlerhafte Ware oder eine Falschlieferung erhalten, reklamieren Sie diese bitte innerhalb von 7 Tagen bei uns. Hinweise zur Rücksendung erhalten Sie bei unserer Kundenhotline.

Herstellung und Technische Änderungen

Durch die Auswahl bester Rohstoffe, dem Einsatz moderner Technik und gut ausgebildeten Mitarbeitern sind wir in der Lage, unsere Produkte in gleichbleibend hervorragender Qualität zu liefern. Unsere Produkte sind auf Zweckmäßigkeit und Langlebigkeit ausgerichtet. Da unsere Produkte ständig weiterentwickelt werden, kann es sein, dass gelieferte Ware geringfügig von den Abbildungen und Beschreibungen dieses Kataloges abweichen kann. Das berechtigt nicht zur Reklamation.

Bitte beachten Sie bereits bei der Planung der Voliere,...

... dass bauseits ein solides und für die Standfestigkeit ausreichendes Fundament erstellt wird.

... dass durch den von Ihnen gewählten Standort der Voliere und besonders durch die Kombination von offenen und geschlossenen Volierenwänden und Regenschutzmodulen möglicherweise hohe Windlasten entstehen. Bitte planen Sie daher einen windgeschützten Standort und sorgen Sie bauseits für zusätzliche und ausreichende Standsicherungsmaßnahmen.

... dass das Regenschutzmodul regelmäßig von Schneelast zu befreien ist.

Gültigkeit des Kataloges

Mit diesem Katalog verlieren alle vorherigen Kataloge Ihre Gültigkeit!

Es gelten unsere allgemeinen Geschäftsbedingungen.

Diese finden Sie zusammen auf unserer Internetseite www.wewole.de unter dem Menüpunkt „Kontakt“.

Technische Änderungen vorbehalten!

Irrtum vorbehalten!

So erreichen Sie uns:



Ein Unternehmen der wewole STIFTUNG

Langforthstraße 24
44628 Herne

Telefon: 02323 934-116/-129
Telefax: 02323 934-185
taubeninfo@wewole.de

www.taubensportartikel.de
www.wewole.de

Wir fördern Vielfalt.